

PPULSAL.RU
+7 (812) 603-40-33

DEKraft



Светотехника

www.dek.ru

Systeme
electric
Энергия. Технологии. Надежность.

СВЕТОТЕХНИКА DEKRAFT – дополнение комплексного предложения продукции DEKraft для объектов жилого и гражданского строительства, промышленности и складов.

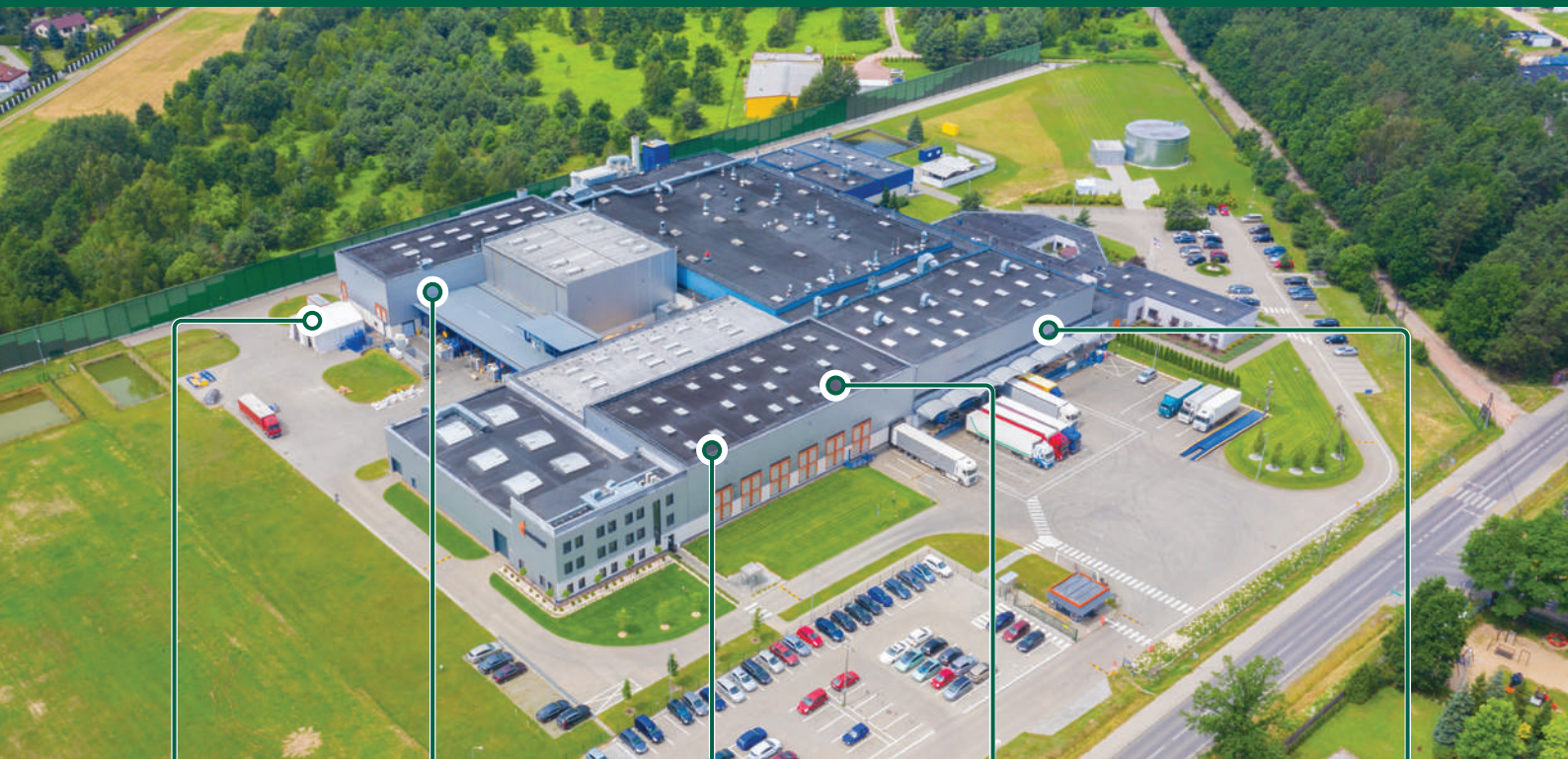

Systeme
electric



ТП + ГРЩ



ВРУ



Светотехника



Щит распре-
делительный



Щит
квартирный



ЭУИ



Содержание

Освещение для ЖКХ



Светильники светодиодные ДБО-101..... 2



Светильники светодиодные ДБО-103..... 4

Офисное освещение



Светильники светодиодные ДВО-101..... 6

Промышленное освещение



Светильники светодиодные ДСП-101..... 8



Светильники светодиодные ДСП-201..... 11



Светильники светодиодные ДСП-301..... 14

Управление освещением



Датчики движения инфракрасные ДДИ-101..... 16



Светильники светодиодные серии ДБО-101

Сертификат соответствия требованиям технического регламента Таможенного Союза выдан органом по сертификации продукции «СибПромТест», имеющим многолетний опыт и репутацию на рынке, собственную испытательную базу и высококвалифицированных штатных экспертов.



Описание продукта

Светильники ДБО-101 являются универсальным решением для внутреннего освещения общего и местного назначения.

Исполнение с датчиком движения позволяет вывести экономию энергии и срок службы на максимальный уровень, а высокая ударопрочность корпуса и рассеивателя из поликарбоната делает светильник актуальным для использования в местах с требованиями к вандалоустойчивости.

Область применения

Светильники серии ДБО-101 предназначены для освещения хозяйственных и технических помещений, подъездов, лестничных клеток, переходов, лифтовых холлов, тамбуров, гаражей, торговых и складских помещений.

Преимущества

Повышенная надежность драйвера

Дополнительные защитные компоненты обеспечивают повышенную устойчивость к перенапряжениям и снижение числа отказов.

1,5 кВ

Высокая пылевлагозащита

Степень защиты IP65 – гарантированная защита от влаги и пыли.



IP65

Равномерный свет

Опаловый рассеиватель с равномерным свечением для визуального комфорта.



Высокая ударопрочность

Степень защиты от внешнего механического воздействия IK10 – максимальная вандалоустойчивость.



IK10

Технические характеристики

Параметр / Серия	ДБО-101
Соответствие регламентам и стандартам	ТР ТС 004/2011, ТР ТС 020/2011, ТР ЕАЭС 037/2016
Класс защиты от поражения электрическим током	II
Коэффициент пульсации светового потока	<5%
Коэффициент мощности	≥0,5
Диапазон входного напряжения, В	220-240
Номинальная частота, Гц	50
Устойчивость к микросекундным импульсным помехам по ГОСТ Р 51514-2013, «провод-провод»/«провод-земля», кВ	1,5 / 1,5
Индекс цветопередачи	≥80
Степень защиты от пыли и влаги	IP65
Степень защиты от внешнего механического воздействия	IK10
Диапазон рабочей температуры	От -20 до +40°C
Срок службы	30 000 часов

Полный ассортимент

Форма	Исполнение	Мощность, Вт	КЦТ, К	Световой поток, лм	Референс
Круг	Стандарт	12	4000	1000	60001DEK
Круг	Стандарт	12	5000	1000	60002DEK
Круг	Стандарт	18	4000	1500	60003DEK
Круг	Стандарт	18	5000	1500	60004DEK
Круг	С датчиком движения	12	4000	1000	60005DEK
Круг	С датчиком движения	12	5000	1000	60006DEK
Круг	С датчиком движения	18	4000	1500	60007DEK
Круг	С датчиком движения	18	5000	1500	60008DEK
Овал	Стандарт	12	4000	1000	60009DEK
Овал	Стандарт	12	5000	1000	60010DEK

Технический раздел

Габаритные размеры (мм)

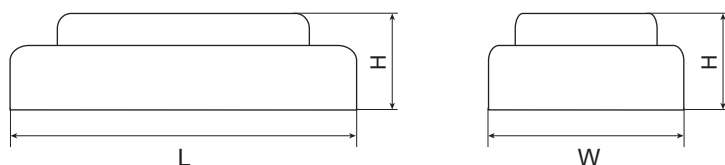

Мощность / Форма	Длина (L)	Ширина (W)	Высота (H)
12 Вт круг	155	155	51
18 Вт круг	175	175	51
12 Вт овал	200	96	46

Кривая силы света

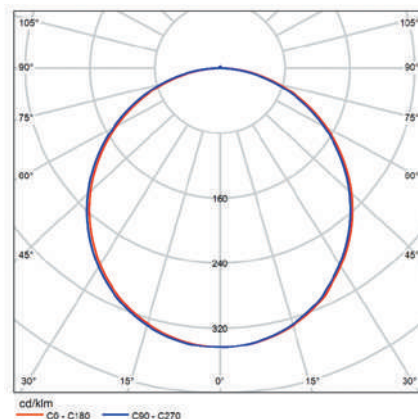



Светильники светодиодные серии ДБО-103

Сертификат соответствия требованиям технического регламента Таможенного Союза выдан органом по сертификации продукции «СибПромТест», имеющим многолетний опыт и репутацию на рынке, собственную испытательную базу и высококвалифицированных штатных экспертов.



Описание продукта

Светильники ДБО-103 являются универсальным решением для внутреннего освещения общего и местного назначения.

Рассеиватель обладает комфортным равномерным свечением при больших размерах и обеспечивает визуальный комфорт.

Область применения

Светильники серии ДБО-103 предназначены для освещения коридоров, лестничных площадок, хозяйственных и технических помещений.

Преимущества

Повышенная надежность драйвера

Дополнительные защитные компоненты обеспечивают повышенную устойчивость к перенапряжениям и снижение числа отказов.



Равномерный свет

Вторичная оптика на светодиодах обеспечивает равномерное свечение при больших размерах.



Технические характеристики

Параметр / Серия	ДБО-103
Соответствие регламентам и стандартам	ТР ТС 004/2011, ТР ТС 020/2011, ТР ЕАЭС 037/2016
Класс защиты от поражения электрическим током	I
Коэффициент пульсации светового потока	<5%
Коэффициент мощности	≥0,8
Диапазон входного напряжения, В	220-240
Номинальная частота, Гц	50
Устойчивость к микросекундным импульсным помехам по ГОСТ Р 51514-2013, «провод-провод»/«провод-земля», кВ	1 / 2
Индекс цветопередачи	≥80
Степень защиты от пыли и влаги	IP44
Степень защиты от внешнего механического воздействия	IK01
Диапазон рабочей температуры	От -20 до +40°C
Срок службы	30 000 часов

Полный ассортимент

Мощность, Вт	КЦТ, К	Световой поток, лм	Референс
16	4000	1500	60108DEK
16	5000	1500	60109DEK
24	4000	2200	60110DEK
24	5000	2200	60111DEK

Технический раздел

Габаритные размеры (мм)

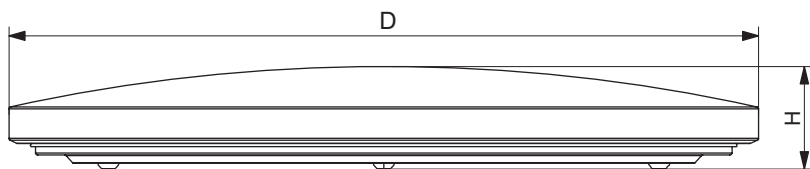

Мощность	Диаметр (D)	Высота (H)
16 Вт	280	60
24 Вт	330	62

Кривая силы света

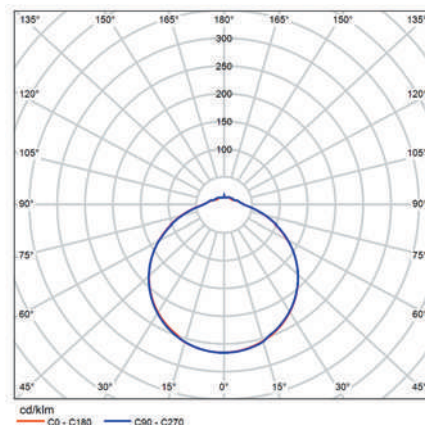



Светильники светодиодные серии ДВО-101

Сертификат соответствия требованиям технического регламента Таможенного Союза выдан органом по сертификации продукции «СибПромТест», имеющим многолетний опыт и репутацию на рынке, собственную испытательную базу и высококвалифицированных штатных экспертов.



Описание продукта

Светильники ДВО-101 являются одним из популярных решений для освещения общественных мест.

Встраиваемая модель подходит к большинству типов подвесных и натяжных потолков, накладная модель дополняет применимость серии для монтажа на несущие потолки и стены.

Область применения

Светильники серии ДВО-101 предназначены для освещения офисов, торговых пространств, коридоров, холлов и других видов общественных помещений.

Преимущества

Повышенная надежность драйвера

Дополнительные защитные компоненты обеспечивают повышенную устойчивость к перенапряжениям и снижение числа отказов.



Компактные размеры

Малая толщина встраиваемой модели позволяет применять ее при ограниченном пространстве за потолком.



Технические характеристики

Параметр / Серия	ДВО-101
Соответствие регламентам и стандартам	ТР ТС 004/2011, ТР ТС 020/2011, ТР ЕАЭС 037/2016
Класс защиты от поражения электрическим током	II
Коэффициент пульсации светового потока	<5%
Коэффициент мощности	≥0,5
Диапазон входного напряжения, В	220-240
Номинальная частота, Гц	50
Устойчивость к микросекундным импульсным помехам по ГОСТ Р 51514-2013, «провод-провод»/«провод-земля», кВ	1 / 2
Индекс цветопередачи	≥80
Степень защиты от пыли и влаги	IP20
Степень защиты от внешнего механического воздействия	IK01
Диапазон рабочей температуры	От -20 до +40°C
Срок службы	30 000 часов

Полный ассортимент

Модель	Мощность, Вт	КЦТ, К	Световой поток, лм	Референс
Встраиваемый	18	4000	1500	60151DEK
Встраиваемый	18	5000	1500	60152DEK
Накладной	18	4000	1500	60153DEK
Накладной	18	5000	1500	60154DEK

Технический раздел

Габаритные размеры (мм)

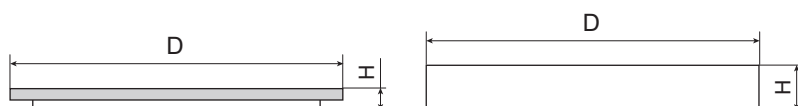

Модель	Диаметр (D)	Высота (H)	Диаметр монтажного отверстия в потолке, мм
18 Вт встраиваемый	221	20	206
18 Вт накладной	221	32	-

Кривая силы света

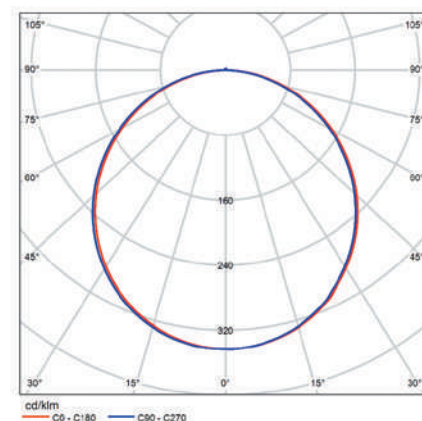



Светильники светодиодные серии DSP-101

Сертификат соответствия требованиям технического регламента Таможенного Союза выдан органом по сертификации продукции «СибПромТест», имеющим многолетний опыт и репутацию на рынке, собственную испытательную базу и высококвалифицированных штатных экспертов.



Описание продукта

Светильники DSP-101 являются проектным решением для освещения на высоких пролетах.

Широкий ассортимент мощностей и кривых силы света позволяет решить любые задачи освещения вне зависимости от расстановки оборудования в помещении, а исполнение с управлением по протоколу DALI обеспечивает интеграцию в современные системы управления освещением.

Область применения

Светильники серии DSP-101 предназначены для освещения промышленных цехов и складов с высотой подвеса 8-12 м.

Преимущества

Повышенная надежность драйвера

Гальваническая развязка, повышенная устойчивость к перенапряжениям и снижение числа отказов.



Высокая светоотдача

140 лм/Вт

Экономия потребляемой мощности при сохранении освещенности.

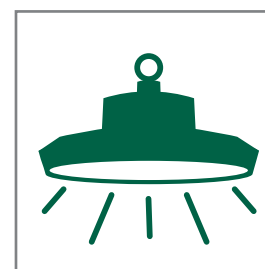

Проектный ассортимент

Разнообразие КСС и наличие диммируемых моделей.

100 Вт / 150 Вт / 200 Вт

60° / 90° / 120°

STANDARD / DALI

Качественный свет

Специально подобранная вторичная оптика с отсутствием цветовых aberrаций светового пятна на полу.



Технические характеристики

Параметр / Серия	ДСП-101
Соответствие регламентам и стандартам	ТР ТС 004/2011, ТР ТС 020/2011, ТР ЕАЭС 037/2016
Класс защиты от поражения электрическим током	I
Коэффициент пульсации светового потока	<5%
Коэффициент мощности	≥0,9
Диапазон входного напряжения, В	100-277 (стандарт), 176-277 (DALI)
Номинальная частота, Гц	50
Устойчивость к микросекундным импульсным помехам по ГОСТ Р 51514-2013, «провод-провод»/«провод-земля», кВ	4 / 6
Индекс цветопередачи	≥80
Степень защиты от пыли и влаги	IP65
Степень защиты от внешнего механического воздействия	IK08
Диапазон рабочей температуры	От -30 до +50°C
Срок службы	50 000 часов

Полный ассортимент

Исполнение	Мощность, Вт	КСС, °	КЦТ, К	Световой поток, лм	Референс
Стандарт	100	60	4000	14000	60011DEK
Стандарт	100	60	5000	14000	60012DEK
Стандарт	100	90	4000	14000	60013DEK
Стандарт	100	90	5000	14000	60014DEK
Стандарт	100	120	4000	14000	60015DEK
Стандарт	100	120	5000	14000	60016DEK
Стандарт	150	60	4000	21000	60017DEK
Стандарт	150	60	5000	21000	60018DEK
Стандарт	150	90	4000	21000	60019DEK
Стандарт	150	90	5000	21000	60020DEK
Стандарт	150	120	4000	21000	60021DEK
Стандарт	150	120	5000	21000	60022DEK
Стандарт	200	60	4000	28000	60023DEK
Стандарт	200	60	5000	28000	60024DEK
Стандарт	200	90	4000	28000	60025DEK
Стандарт	200	90	5000	28000	60026DEK
Стандарт	200	120	4000	28000	60027DEK
Стандарт	200	120	5000	28000	60028DEK
DALI	100	60	4000	14000	60029DEK
DALI	100	60	5000	14000	60030DEK
DALI	100	90	4000	14000	60031DEK
DALI	100	90	5000	14000	60032DEK
DALI	100	120	4000	14000	60033DEK
DALI	100	120	5000	14000	60034DEK
DALI	150	60	4000	21000	60035DEK
DALI	150	60	5000	21000	60036DEK
DALI	150	90	4000	21000	60037DEK
DALI	150	90	5000	21000	60038DEK
DALI	150	120	4000	21000	60039DEK
DALI	150	120	5000	21000	60040DEK
DALI	200	60	4000	28000	60041DEK
DALI	200	60	5000	28000	60042DEK
DALI	200	90	4000	28000	60043DEK
DALI	200	90	5000	28000	60044DEK
DALI	200	120	4000	28000	60045DEK
DALI	200	120	5000	28000	60046DEK

Технический раздел

Габаритные размеры (мм)

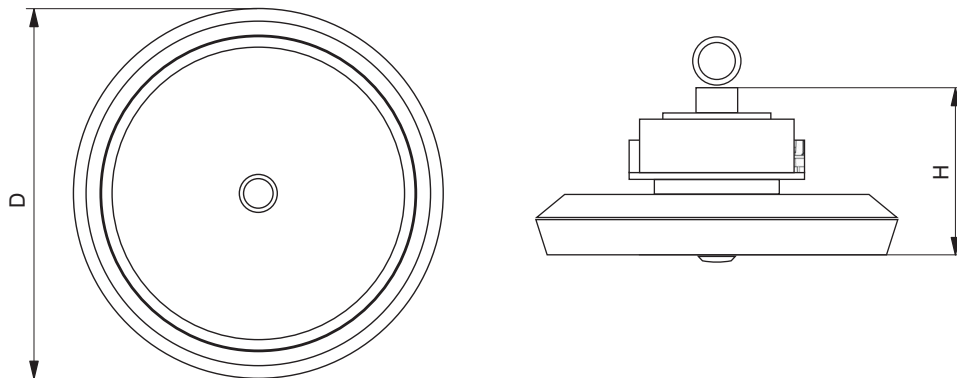

Мощность	Диаметр (D)	Высота (H)
100 Вт	220	121
150 Вт	270	121
200 Вт	310	121

Кривые силы света

60°

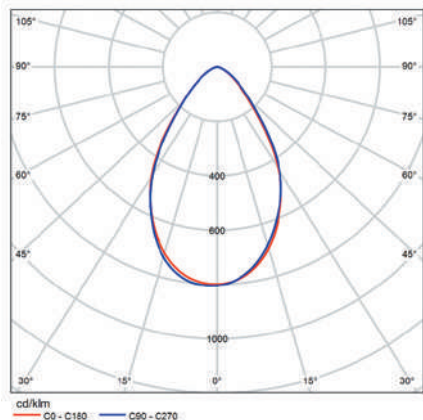

90°

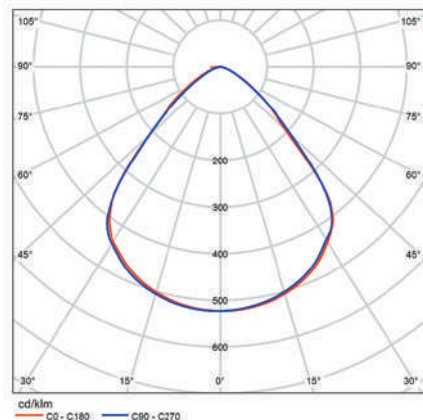

120°

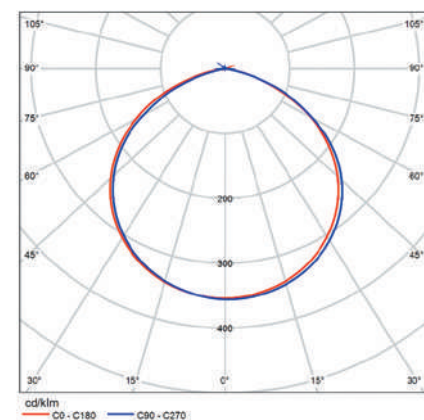



Светильники светодиодные серии ДСП-201



Сертификат соответствия требованиям технического регламента Таможенного Союза выдан органом по сертификации продукции «СибПромТест», имеющим многолетний опыт и репутацию на рынке, собственную испытательную базу и высококвалифицированных штатных экспертов.

Описание продукта

Светильники ДСП-201 являются проектным решением для освещения цехов и складов.

Широкий диапазон мощности и ассортимент исполнений позволяют решать разнообразные проектные задачи.

Область применения

Светильники серии ДСП-201 предназначены для освещения промышленных цехов и складов с высотой подвеса 3-6 м.

Преимущества

Повышенная надежность драйвера

Гальваническая развязка, повышенная устойчивость к перенапряжениям и снижение числа отказов.



Качественный свет

Опаловый рассеиватель уменьшает слепящий эффект и делает рабочее освещение комфортным для зрения.



Проектный ассортимент

Большой диапазон мощности и разнообразие исполнений.

- ✓ STANDARD
- ✓ EM
- ✓ SENSOR

Технические характеристики

Параметр / Серия	ДСП-201
Соответствие регламентам и стандартам	ТР ТС 004/2011, ТР ТС 020/2011, ТР ЕАЭС 037/2016
Класс защиты от поражения электрическим током	II
Коэффициент пульсации светового потока	<5%
Коэффициент мощности	≥0,9
Диапазон входного напряжения, В	198-264
Номинальная частота, Гц	50
Устойчивость к микросекундным импульсным помехам по ГОСТ Р 51514-2013, «провод-провод»/«провод-земля», кВ	1 / 2
Индекс цветопередачи	≥80
Степень защиты от пыли и влаги	IP65
Степень защиты от внешнего механического воздействия	IK06
Диапазон рабочей температуры	От -20 до +40°C
Срок службы	50 000 часов

Полный ассортимент

Исполнение	Длина, м	Мощность, Вт	КЦТ, К	Световой поток, лм	Референс
Стандарт	0,6	18	4000	1500	60160DEK
Стандарт	0,6	18	5000	1500	60168DEK
Стандарт	1,2	36	4000	3000	60169DEK
Стандарт	1,2	36	5000	3000	60170DEK
Стандарт	1,5	48	4000	4000	60171DEK
Стандарт	1,5	48	5000	4000	60172DEK
Сенсор	0,6	18	4000	1500	60161DEK
Сенсор	0,6	18	5000	1500	60173DEK
Сенсор	1,2	36	4000	3000	60174DEK
Сенсор	1,2	36	5000	3000	60175DEK
Сенсор	1,5	48	4000	4000	60176DEK
Сенсор	1,5	48	5000	4000	60177DEK
Аварийный	1,2	36	4000	3000	60178DEK
Аварийный	1,2	36	5000	3000	60179DEK
Аварийный	1,5	48	4000	4000	60180DEK
Аварийный	1,5	48	5000	4000	60181DEK

Технический раздел

Габаритные размеры (мм)

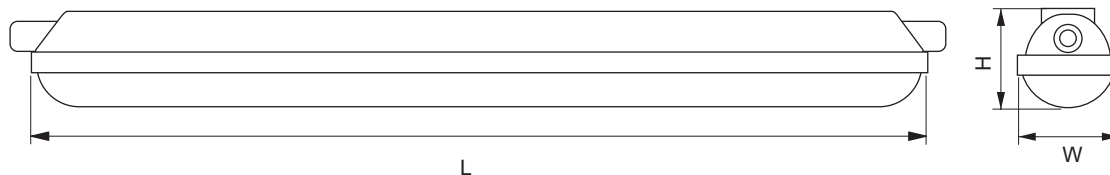

Длина (L)	Ширина (W)	Высота (H)
600	76	66
1200	76	66
1500	76	66

Кривая силы света

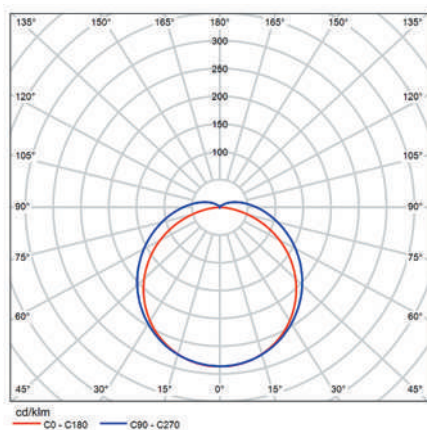



Светильники светодиодные серии ДСП-301

Сертификат соответствия требованиям технического регламента Таможенного Союза выдан органом по сертификации продукции «СибПромТест», имеющим многолетний опыт и репутацию на рынке, собственную испытательную базу и высококвалифицированных штатных экспертов.



Описание продукта

Светильники ДСП-301 являются универсальным решением для освещения цехов и складов.

Экструзионный корпус с опаловым рассеивателем придает светильнику эстетичный внешний вид и обеспечивает качественный равномерный свет.

Область применения

Светильники серии ДСП-301 предназначены для освещения промышленных цехов и складов с высотой подвеса 3-6 м.

Преимущества

Повышенная надежность драйвера

Гальваническая развязка, повышенная устойчивость к перенапряжениям и снижение числа отказов.



Качественный свет

Опаловый рассеиватель уменьшает слепящий эффект и делает рабочее освещение комфортным для зрения.

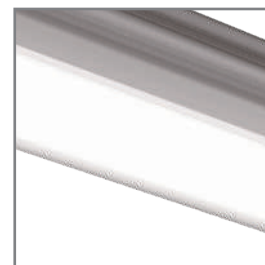

Технические характеристики

Параметр / Серия	ДСП-301
Соответствие регламентам и стандартам	ТР ТС 004/2011, ТР ТС 020/2011, ТР ЕАЭС 037/2016
Класс защиты от поражения электрическим током	II
Коэффициент пульсации светового потока	<5%
Коэффициент мощности	≥0,9
Диапазон входного напряжения, В	198-264
Номинальная частота, Гц	50
Устойчивость к микросекундным импульсным помехам по ГОСТ Р 51514-2013, «провод-провод»/«провод-земля», кВ	1 / 2
Индекс цветопередачи	≥80
Степень защиты от пыли и влаги	IP65
Степень защиты от внешнего механического воздействия	IK07
Диапазон рабочей температуры	От -20 до +40°C
Срок службы	50 000 часов

Полный ассортимент

Длина, м	Мощность, Вт	КЦТ, К	Световой поток, лм	Референс
0,6	18	4000	1500	60163DEK
0,6	18	5000	1500	60164DEK
1,2	36	4000	3000	60162DEK
1,2	36	5000	3000	60165DEK
1,5	48	4000	4000	60166DEK
1,5	48	5000	4000	60167DEK

Технический раздел

Габаритные размеры (мм)

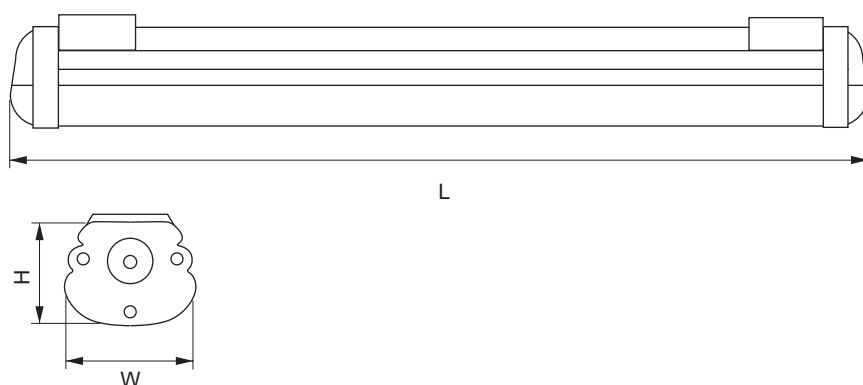

Длина (L)	Ширина (W)	Высота (H)
600	65	58
1200	65	58
1500	65	58

Кривая силы света

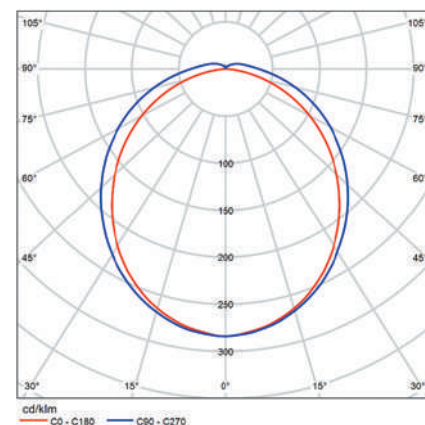



Датчики движения инфракрасные серии ДДИ-101

Сертификат соответствия требованиям технического регламента Таможенного Союза выдан органом по сертификации продукции «СибПромТест», имеющим многолетний опыт и репутацию на рынке, собственную испытательную базу и высококвалифицированных штатных экспертов.

EAC

Описание продукта

Инфракрасные датчики движения ДДИ-101 предназначены для автоматического включения нагрузки при появлении движущихся объектов в зоне обнаружения и последующего отключения нагрузки.

Имеется возможность настройки времени отключения, чувствительности по освещенности, чувствительности по расстоянию.

Область применения

Датчики движения серии ДДИ-101 применяются для управления освещением, устройствами сигнализации, системами контроля доступа и другим электрооборудованием.

Преимущества

Регулировка времени
выдержки

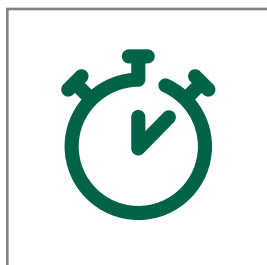

Регулировка
чувствительности
по освещенности

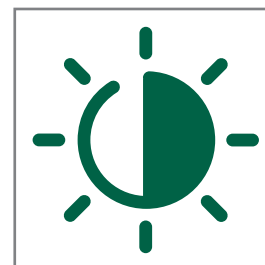

Технические характеристики

Параметр / Серия	ДДИ-101 01	ДДИ-101 02
Соответствие регламентам и стандартам	ТР ТС 004/2011, ТР ТС 020/2011, ТР ЕАЭС 037/2016	
Номинальное напряжение, В	220-240	
Номинальная частота, Гц	50	
Потребляемая мощность, Вт	<0,9	
Номинальная нагрузка, Вт	1200 (лампа накаливания)	
	300 (энергосберегающая лампа)	
Угол обзора в горизонтальной плоскости	360°	180°
Угол обзора в вертикальной плоскости	120°	
Дальность действия, м	6	2-12 (регулируемая)
Чувствительность по освещенности, лк	10-2000 (регулируемая)	
Время выдержки	10±3 с – 7±2 мин (регулируемое)	
Скорость обнаруживаемого движения, м/с	0,6 - 1,5	
Высота монтажа, м	2-4	2-3
Степень защиты от пыли и влаги	IP20	IP44

Полный ассортимент

Модель	Тип конструкции	Дальность действия, м	Угол обзора в горизонтальной плоскости	Цвет	Референс
ДДИ-101 01	Стационарный	6	360°	Белый	60130DEK
ДДИ-101 02	Поворотный	2-12	180°	Белый	60131DEK
ДДИ-101 01	Стационарный	6	360°	Черный	60132DEK
ДДИ-101 02	Поворотный	2-12	180°	Черный	60133DEK

Технический раздел

Габаритные размеры (мм)

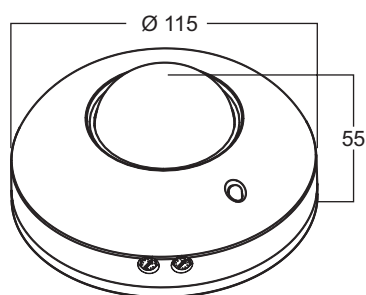

ДДИ-101 01

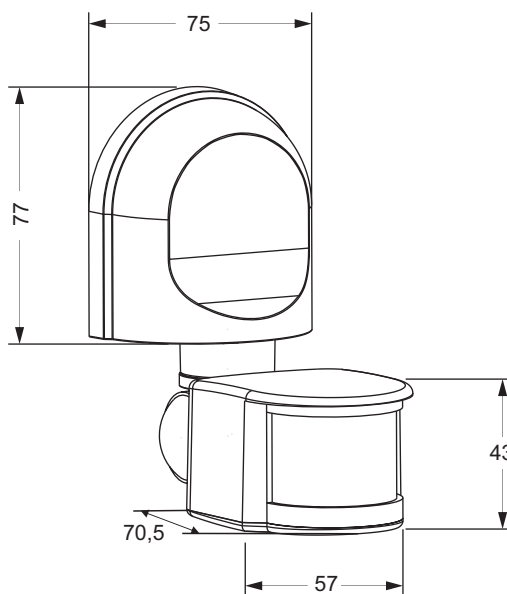

ДДИ-101 02

Мы в соцсетях

 vk.com/dekraft_ru

 DEKraft Official

 t.me/dekraft_cis



Подробнее о компании
www.dek.ru

Бренды Systeme Electric





 Механотроника

 Systeme soft